BERTOLOTTO
HOTEL



HOTEL &
ACCOGLIENZA



PORTE TAGLIAFUOCO

LA SICUREZZA DELLE PORTE TAGLIAFUOCO CERTIFICATE CON IL DESIGN ORIGINALE BERTOLOTTO. / **THE SAFETY OF CERTIFIED FIRE DOORS WITH THE ORIGINAL BERTOLOTTO DESIGN.**

LE PORTE EI SONO LA SCELTA OTTIMALE PER GARANTIRE LA SICUREZZA IN STRUTTURE ALBERGHIERE, RESIDENCE, OSPEDALI E ALTRE STRUTTURE PUBBLICHE, CERTIFICATE SECONDO LE PIÙ RECENTI NORMATIVE EUROPEE E MONDIALI. RESISTENTI AL FUOCO 30, 45 O 60 MINUTI E CON UN ABBATTIMENTO ACUSTICO CHE VA DAI 28 AI 47dB, LE PORTE EI BERTOLOTTO UNISCONO TECNOLOGIA, DESIGN ED ESTETICA: UNA VASTA SCELTA DI PRODOTTI PER SODDISFARE APPIENO LE ESIGENZE DEGLI HOTEL PIÙ ESCLUSIVI.

EI DOORS ARE THE OPTIMAL CHOICE TO GUARANTEE SAFETY IN HOTELS, RESIDENCES, HOSPITALS AND OTHER PUBLIC STRUCTURES, CERTIFIED ACCORDING TO THE LATEST EUROPEAN AND WORLD STANDARDS.

FIRE RESISTANT 30, 45 OR 60 MINUTES AND WITH A NOISE REDUCTION RANGING FROM 28 TO 47dB, THE BERTOLOTTO EI DOORS COMBINE TECHNOLOGY, DESIGN AND AESTHETICS: A WIDE CHOICE OF PRODUCTS TO FULLY SATISFY THE NEEDS OF THE MOST EXCLUSIVE HOTELS.







Hotel & Accoglienza

BIEVO 60

Collezione / Collection
Effetto Legno
Grafite 111G

Apertura / Opening
Battente / Hinged

Telaio / Frame
TKF

Finitura / Finish
Grano

Maniglia / Handle
Balay



4° piano

Hotel & Accoglienza

BIEVO 60 DOPPIA

Collezione / Collection
Laccate a Mano
CL

Apertura / Opening
Doppio battente /
Double door

Telaio / Frame
TKF

Finitura / Finish
Laccato Opaco Bianco

Maniglia / Handle
Balay con Maniglione
Antipanico Push-bar



/ Chiudiporta con braccio a V



/ Chiudiporta a slitta

Hotel & Accoglienza

BIFENIX 60

Collezione / Collection
Le Originali Bertolotto
Corten

Apertura / Opening
Battente / Hinged

Telaio / Frame
TRF

Finitura / Finish
Corten dipinta custom

Maniglia / Handle
Aries







Aries è una maniglia elettronica, ideale per il controllo degli accessi nell'ambito alberghiero. Tramite l'App associata, è possibile aprire e gestire gli ingressi delle porte su cui è installato il sistema senza bisogno di software addizionale o di collegamento ad internet, ma semplicemente con la tecnologia Bluetooth Smart, che permette allo smartphone di comunicare con i dispositivi.

Mediante l'App l'amministratore può organizzare i permessi di accesso fino a 300 utenti e vedere gli ultimi 1000 eventi rilevanti ogni porta (entrate, tentativi di accesso, etc).

In aggiunta allo smartphone, le porte possono essere aperte usando Apple Watch, carte ISEO USER e carte RFID generiche pre-esistenti (carte di credito contactless, biglietti di trasporti pubblici o carte di rilevamento presenze).



Hotel & Accoglienza

BISTAR 30

Collezione / Collection
Le Originali Bertolotto
Natura

Apertura / Opening
Battente / Hinged

Telaio / Frame
TRF

Finitura / Finish
Laccato Opaco
Turchese

Maniglia / Handle
Arya con Opera Bit







OPERA BIT è un sistema di serratura specifica per l'Hotellerie con movimento magnetico. Ideale per grandi strutture alberghiere con oltre 25 utenze ed interfacciabile con la quasi totalità dei software presenti nel mercato. Disponibile in tre colorazioni, è abbinabile a qualsiasi maniglia Bertolotto.



TWIN LOCK

Lo scrocco magnetico fuoriesce non appena l'anta si appoggia al telaio e il catenaccio automatico si aziona garantendo la massima sicurezza antieffrazione. L'anta si chiude silenziosamente.



EFFICACIA ANTIEFFRAZIONE

Il catenaccio protegge la camera dai tentativi di effrazione sia elettronici (con scheda) che fisici (con utensili)



SERRATURA ANTIPANICO

Dall'interno della camera, abbassando la maniglia, si sbloccano all'istante il catenaccio e lo scrocco per un'apertura immediata della porta



LETTORE INTEGRATO

Lettore e porta-batterie dal design innovativo e minimale, con cover personalizzabile



TESSERA CONTACTLESS

Grazie alla tecnologia RFID la tessera non ha un verso e non serve inserirla, è sufficiente avvicinarla al lettore. La tessera non si smagnetizza, non è clonabile, e può essere personalizzata con il logo e la grafica dell'albergatore. È possibile avere un braccialetto o un portachiavi elettronici in alternativa alla Card



NESSUN CABLAGGIO

Grazie al portabatteria integrato nel lato interno camera dell'anta, non p richiesto nessun cablaggio

sala
cinema

da 110
a 121
<

lounge
spa
<

lobb

da
a

Essenza Legno

DOGA HORI

Tipologia / Typology
Boiserie

Finitura / Finish
Noce Canyon

y
>
101
109
>





Hotel & Accoglienza

BISUPER 60

Collezione / Collection

Essenza Legno
Doga Hori

Apertura / Opening

Battente / Hinged

Finitura / Finish

Noce Canyon

Maniglia / Handle

Plata con Maniglione

Antipanico Oscillante







Hotel & Accoglienza

BISUPER REVER 60

Collezione / Collection
Le Originali Bertolotto
Geometrica BP1043

Apertura / Opening
Battente / Hinged

Finitura / Finish
Laccato Opaco
Quarzo

Battuta / Edge
Rovere Naturale

Maniglia / Handle
Aries





/ Chiudiporta ad incasso





Hotel & Accoglienza

BIWALL 60

Collezione / Collection
Sistemi Filomuro
Surface

Apertura / Opening
Battente / Hinged

Finitura / Finish
Ottone

Maniglia / Handle
Iron con Opera Bit

BIEVO 30

BIEVO 30 ACU PLUS

BIEVO 60

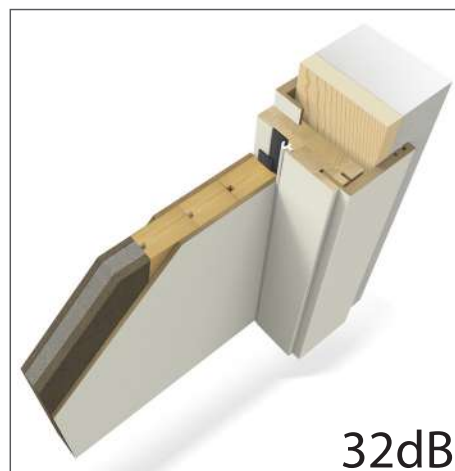
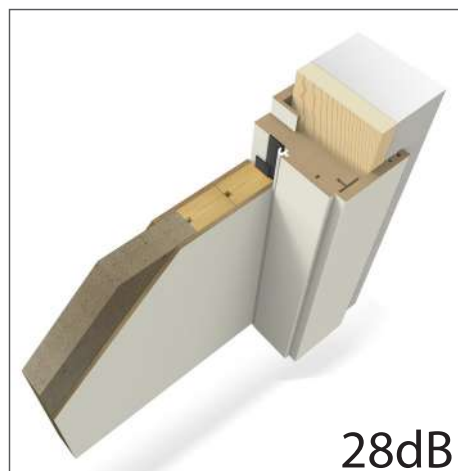

Solo i componenti all'interno dell'anta vengono cambiati, in modo da garantire un abbattimento acustico più elevato

ANTA

- 44mm di spessore
- Battuta dritta complanare al telaio
- Struttura perimetrale doppia in legno massello
- Tamburata con cartelline in MDF IDRO CARB FSC

TELAIO

- Telaio realizzato in materiale idoneo al certificato, abbinato alla tipologia di porte interne con telaio similare (TKF moderno, TRF classico)

GUARNIZIONI

- Guarnizioni intumescenti certificate sui bordi dell'anta e su tre lati del telaio
- Guarnizioni di battuta acustica BP

FERRAMENTA

- Serratura Yale non antipánico a scrocco silenzioso
- Entrata 60mm con cilindro Chiave/Pomolo
- 3 cerniere a piastra Ø16mm
- Chiudiporta con braccio a V
- Rostri fissi in acciaio
- Soglia a pavimento Acustica No Sound

ANTA

- 44mm di spessore
- Battuta dritta complanare al telaio
- Struttura perimetrale tripla in legno massello
- Tamburata con cartelline in MDF IDRO CARB FSC

TELAIO

- Telaio realizzato in materiale idoneo al certificato, abbinato alla tipologia di porte interne con telaio similare (TKF moderno, TRF classico)

GUARNIZIONI

- Guarnizioni intumescenti certificate sul bordo inferiore dell'anta e su tre lati del telaio
- Guarnizioni di battuta acustica BP

FERRAMENTA

- Serratura Yale non antipánico a scrocco silenzioso
- Entrata 60mm con cilindro Chiave/Pomolo
- 4 cerniere a piastra Ø16mm
- Chiudiporta con braccio a V
- Rostri fissi e termo-attivi ad espansione
- Soglia a pavimento Acustica No Sound

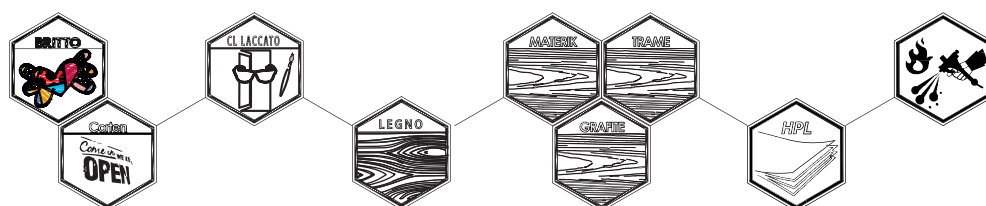

BIFENIX 45

BIFENIX 45 ACU PLUS

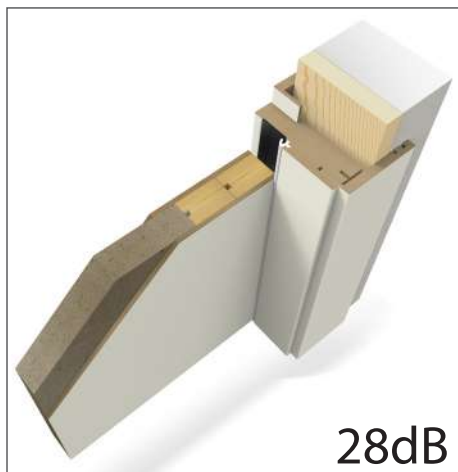

Solo i componenti all'interno dell'anta vengono cambiati, in modo da garantire un abbattimento acustico più elevato

ANTA

- 44mm di spessore
- Battuta dritta complanare al telaio
- Struttura perimetrale doppia in legno massello
- Tamburata con cartelline in MDF IDRO CARB FSC

TELAIO

- Telaio realizzato in materiale idoneo al certificato, abbinato alla tipologia di porte interne con telaio similare (TKF moderno, TRF classico)

GUARNIZIONI

- Guarnizioni intumescenti certificate sul bordo inferiore dell'anta e su tre lati del telaio
- Guarnizioni di battuta acustica BP

FERRAMENTA

- Serratura Yale non antipanico a scrocco silenziato
- Entrata 60mm con cilindro Chiave/Pomolo
- 4 cerniere a scomparsa
- Chiudiporta con braccio a V
- Rostro termo-attivo ad espansione
- Soglia a pavimento Acustica No Sound

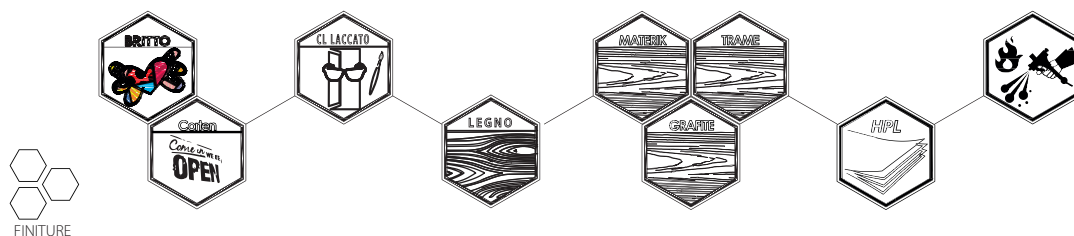

BIFENIX 60

BIFENIX 60 CON FINESTRATURA

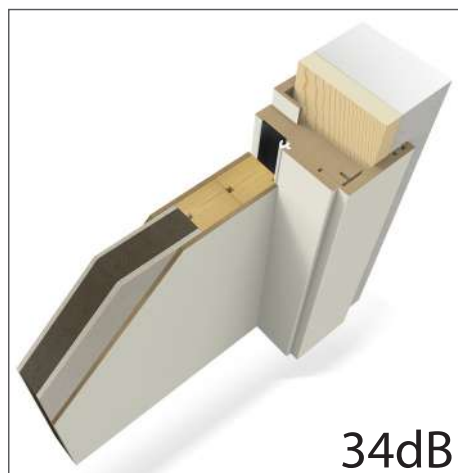

ANTA

- 58mm di spessore
- Battuta sagomata rispetto al telaio
- Struttura perimetrale doppia in legno massello
- Tamburata con cartelline in MDF IDRO CARB FSC

VETRO

- 23 mm di spessore
- Resistenza al fuoco EI 60
- Trasmittanza termica Ug di 4,8 W/m²K
- Struttura interna all'anta con un'ulteriore perimetro di listellare intorno al vetro
- Unica finitura trasparente extrachiaro

TELAIO

- Telaio realizzato in materiale idoneo al certificato, abbinato alla tipologia di porte interne con telaio similare (TKF moderno, TRF classico)

GUARNIZIONI

- Guarnizioni intumescenti certificate sul bordo inferiore dell'anta e su tre lati del telaio
- Guarnizioni di battuta acustica BP

FERRAMENTA

- Serratura Yale non antipanico a scrocco silenziato
- Entrata 70mm con cilindro Chiave/Pomolo
- 4 cerniere a scomparsa
- Chiudiporta con braccio a V
- Rostri fissi e termo-attivi ad espansione
- Soglia a pavimento Acustica No Sound

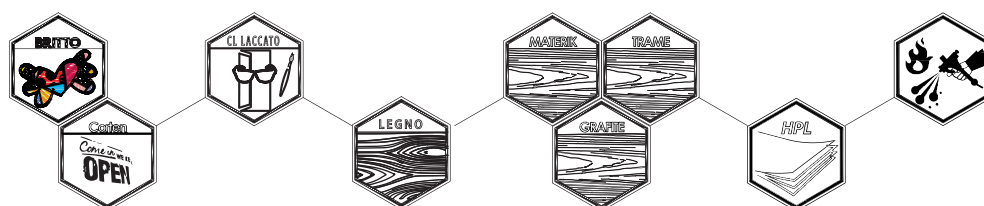

BIFENIX 60
ACU PLUS

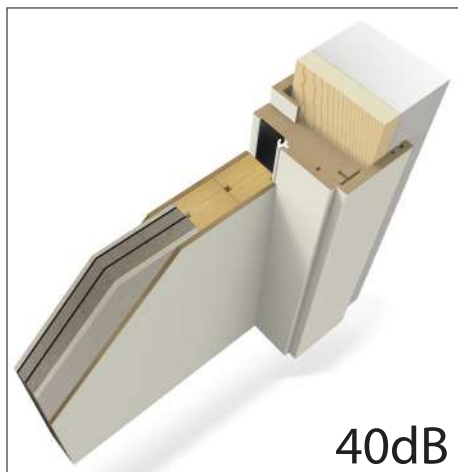

BIFENIX 60
ACU SUPERPLUS



Solo i componenti all'interno dell'anta vengono cambiati, in modo da garantire un abbattimento acustico più elevato. Nel caso della Acu Superplus viene posizionata un'ulteriore lama acustica, non visibile in sezione.

BIFENIX 60
ACU SUPERPLUS
DOPPIA BATTUTA

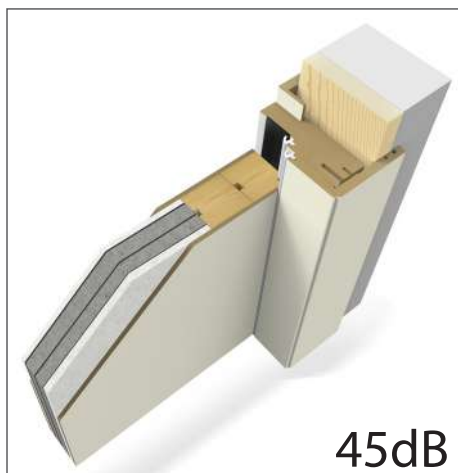

BIFENIX 60
ACU SUPERPLUS DOPPIA
BATTUTA CON SOGLIA ESTERNA



Oltre a dei differenti componenti interni all'anta e ad una doppia soglia No Sound, per elevare l'abbattimento acustico viene modificata la battuta sul telaio che diventa doppia. Nel secondo caso viene applicata anche una soglia esterna.

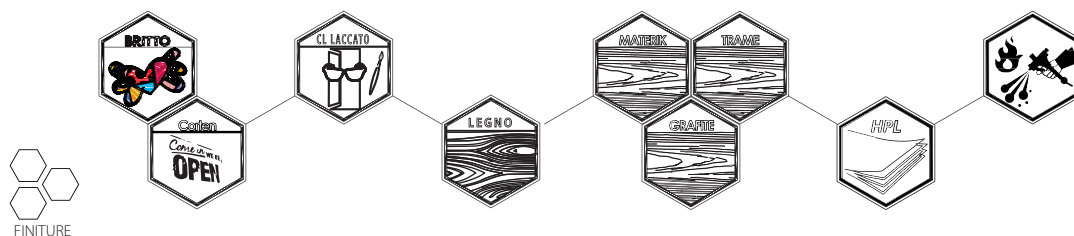

BISTAR 30

BISTAR 30 ACU PLUS



Solo i componenti all'interno dell'anta vengono cambiati, in modo da garantire un abbattimento acustico più elevato

ANTA

- 58mm di spessore
- Battuta tipo anuba
- Struttura perimetrale doppia in legno massello
- Tamburata con cartelline in MDF IDRO CARB FSC

TELAIO

- Telaio realizzato in materiale idoneo al certificato, abbinato alla tipologia di porte interne con telaio similare (TKF moderno, TRF classico)

GUARNIZIONI

- Guarnizioni intumescenti certificate sui traversi inferiore e superiore dell'anta e su tre lati del telaio
- Guarnizioni di battuta acustica BP

FERRAMENTA

- Serratura Yale non antipanico a scrocco silenzioso
- Entrata 60mm con cilindro Chiave/Pomolo
- 4 cerniere anuba
- Chiudiporta con braccio a V
- Rostri fissi in acciaio
- Soglia a pavimento Acustica No Sound

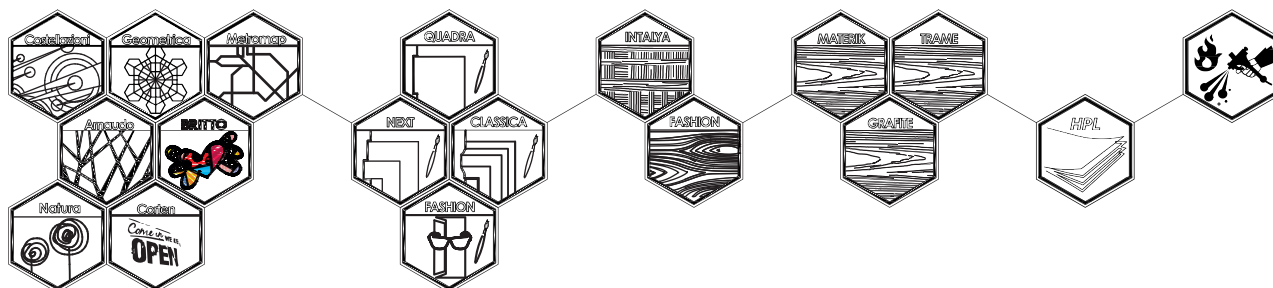

BISTAR 30 FE



BISTAR 60



ANTA

- 58mm di spessore
- Battuta tipo anuba
- Struttura perimetrale doppia in legno massello
- Tamburata con cartelline in MDF IDRO CARB FSC

TELAIO

- Telaio realizzato in acciaio verniciato
- Coprifilo telescopico sul lato a spingere

GUARNIZIONI

- Guarnizioni intumescenti certificate su tutto il perimetro dell'anta
- Guarnizioni di battuta acustica BP

FERRAMENTA

- Serratura Yale non antipanico a scrocco silenziato
- Entrata 60mm con cilindro Chiave/Pomolo
- 4 cerniere anuba specifiche del modello
- Chiudiporta con braccio a V
- Soglia a pavimento Acustica No Sound

ANTA

- 58mm di spessore
- Battuta tipo anuba
- Struttura perimetrale doppia in legno massello
- Tamburata con cartelline in MDF IDRO CARB FSC

TELAIO

- Telaio realizzato in materiale idoneo al certificato, abbinato alla tipologia di porte interne con telaio similare (TKF moderno, TRF classico)

GUARNIZIONI

- Guarnizioni intumescenti certificate sui traversi inferiore e superiore dell'anta e su tre lati del telaio
- Guarnizioni di battuta acustica BP

FERRAMENTA

- Serratura Yale non antipanico a scrocco silenziato
- Entrata 60mm con cilindro Chiave/Pomolo
- 4 cerniere anuba
- Chiudiporta con braccio a V
- Rostri fissi in acciaio
- Soglia a pavimento Acustica No Sound

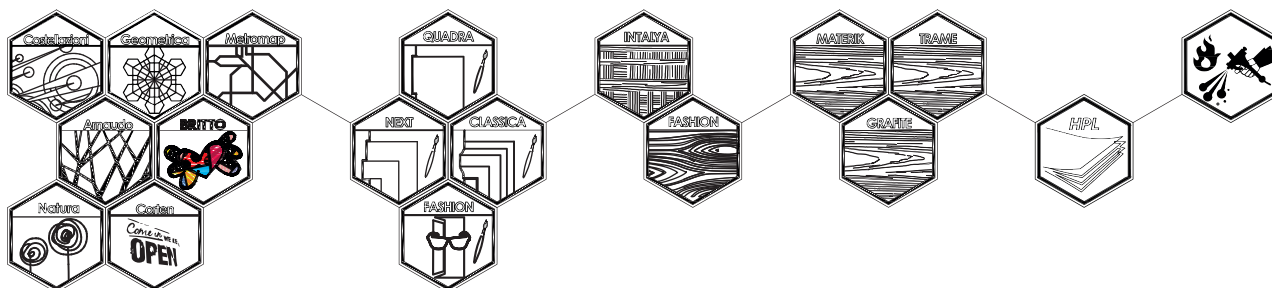

BISUPER 60

BISUPER 60 ACU PLUS

BISUPER 60 ACU PLUS CON SOGLIA APPLICATA



35dB



44dB



46dB

Solo i componenti all'interno dell'anta vengono cambiati, in modo da garantire un abbattimento acustico più elevato

Oltre ai componenti interni, viene aggiunta una soglia esterna, in modo da avere un abbattimento acustico più elevato

ANTA

- 58mm di spessore
- Battuta sagomata rispetto al telaio
- Struttura perimetrale doppia in legno massello
- Tamburata con cartelline in MDF IDRO CARB FSC

TELAIO

- Telaio realizzato in materiale idoneo al certificato, abbinato alla tipologia di porte interne con telaio similare (TKF moderno, TRF classico)

GUARNIZIONI

- Guarnizioni intumescenti certificate su tutto il perimetro dell'anta
- Guarnizioni di battuta acustica BP

FERRAMENTA

- Serratura Yale non antipanico a scrocco silenziato con anti-effrazione
- Entrata 70mm con cilindro Chiave/Pomolo
- 4 cerniere a scomparsa certificate EI
- Chiudiporta con braccio a V
- Rostrì fissi e termo-attivi ad espansione
- Soglia a pavimento Acustica No Sound

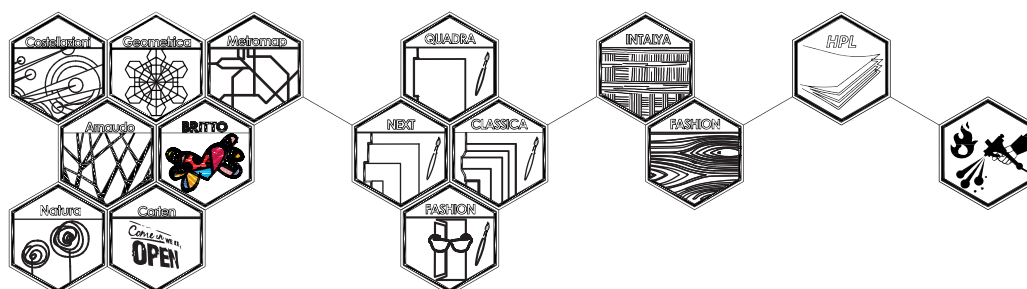

BIREVER 30

BISUPER REVER 60



33dB



36dB

I coprifili sul lato complanare possono essere simmetrici da 105mm (SM, di serie) o asimmetrici da 105 e 180mm (AM, su richiesta). Nella versione Bisuper Rever 60 il coprifilo asimmetrico più largo può essere pantografato.

ANTA

- 58mm di spessore
- Battuta sagomata rispetto al telaio
- Struttura perimetrale doppia in legno massello
- Tamburata con cartelline in MDF IDRO CARB FSC

TELAIO

- Telaio di spessore 50mm realizzato in legno massello rivestito in tranciato o laccato ed abbinato ai coprifili da 80 o 90mm a seconda della finitura lato interno camera

GUARNIZIONI

- Guarnizioni intumescenti certificate sui traversi inferiore e superiore dell'anta e su tre lati del telaio
- Guarnizioni di battuta acustica BP

FERRAMENTA

- Serratura Yale non antipanico a scrocco silenziato con antieffrazione
- Entrata 60mm con cilindro Chiave/Pomolo
- 3 cerniere a scomparsa certificate EI
- Chiudiporta ad incasso
- Rostrì fissi
- Soglia a pavimento Acustica No Sound

ANTA

- 64mm di spessore
- Battuta sagomata rispetto al telaio
- Struttura perimetrale doppia in legno massello
- Tamburata con cartelline in MDF IDRO CARB FSC

TELAIO

- Telaio di spessore 50mm realizzato in legno massello rivestito in tranciato o laccato ed abbinato ai coprifili da 80 o 90mm a seconda della finitura lato interno camera

GUARNIZIONI

- Guarnizioni intumescenti certificate sul bordo inferiore dell'anta e su tre lati del telaio
- Guarnizioni di battuta acustica BP

FERRAMENTA

- Serratura Yale non antipanico a scrocco silenziato con antieffrazione
- Entrata 70mm con cilindro Chiave/Pomolo
- 3 cerniere a scomparsa certificate EI
- Chiudiporta ad incasso ribaltato
- Rostro termoattivo
- Soglia a pavimento Acustica No Sound

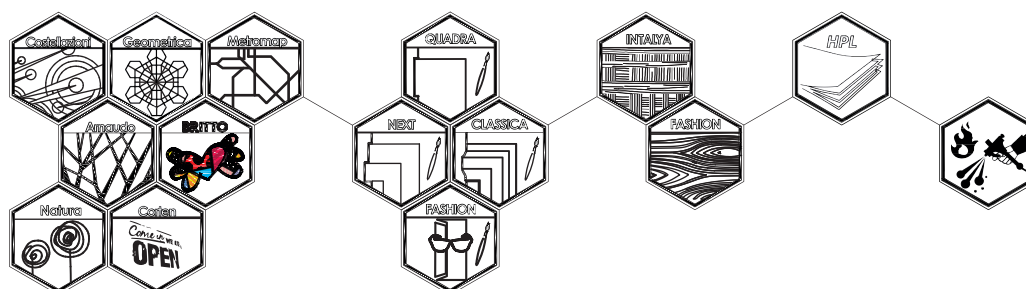

BIWALL 30

BIWALL 60



ANTA

- 44mm di spessore
- Battuta sagomata rispetto al telaio
- Struttura perimetrale doppia in legno massello
- Tamburata con cartelline in MDF IDRO CARB FSC

TELAIO

- Telaio in alluminio estruso, comprese nel kit sia le zanche per l'installazione a muratura che le squadrette per cartongesso, solo versione a spingere

GUARNIZIONI

- Guarnizioni intumescenti certificate lungo tutto il perimetro dell'anta
- Guarnizioni di battuta acustica BP

FERRAMENTA

- Serratura magnetica con scrocco in teflon
- Entrata 50mm con cilindro Chiave/Pomolo
- 3 cerniere a scomparsa
- Chiudiporta a catene invisibili
- Rostri fissi e termo-attivi ad espansione
- Soglia a pavimento Acustica No Sound

ANTA

- 58mm di spessore
- Battuta sagomata rispetto al telaio
- Struttura perimetrale doppia in legno massello
- Tamburata con cartelline in MDF IDRO CARB FSC

TELAIO

- Telaio in alluminio estruso, comprese nel kit sia le zanche per l'installazione a muratura che le squadrette per cartongesso, solo versione a spingere

GUARNIZIONI

- Guarnizioni intumescenti certificate lungo tutto il perimetro dell'anta
- Guarnizioni di battuta acustica BP

FERRAMENTA

- Serratura magnetica con scrocco in teflon
- Entrata 70mm con cilindro Chiave/Pomolo
- 4 cerniere a scomparsa certificate EI
- Chiudiporta a catene invisibili
- Rostri fissi e termo-attivi ad espansione
- Soglia a pavimento Acustica No Sound

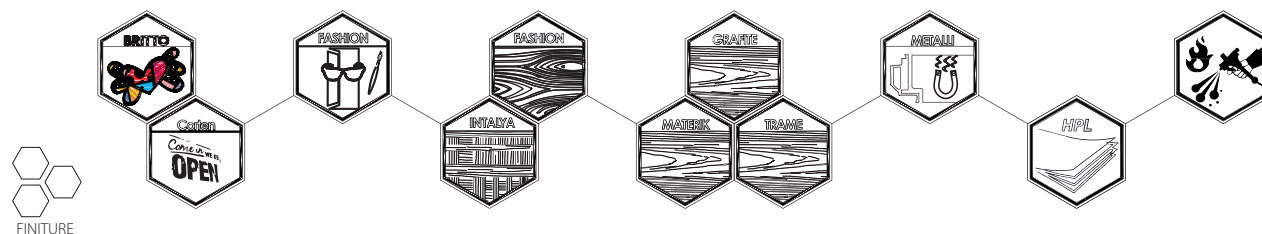

VERSIONI DOPPIE

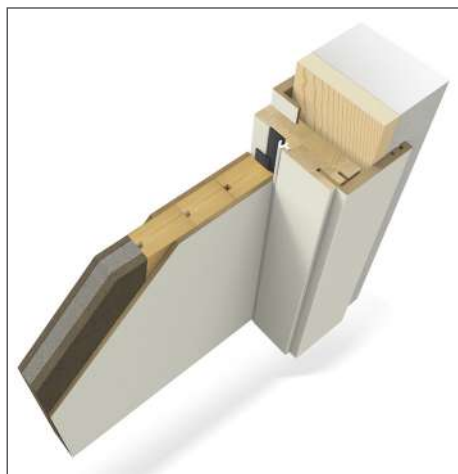

BIEVO 60 DOPPIO BATTENTE

La porta doppia mantiene inalterate le caratteristiche della versione singola eccetto la posizione dei rostri, che di adatta alla battuta contrapposta delle due ante.

L'anta secondaria può essere semifissa, provvista di cricchetti, oppure con il maniglione antipatico accoppiato alla principale.

Nel caso del maniglione antipatico, la porta sarà provvista di selettore di chiusura.



BIFENIX 60 DOPPIO BATTENTE

La porta doppia mantiene inalterate le caratteristiche della versione singola eccetto la posizione dei rostri, che di adatta alla battuta contrapposta delle due ante.

L'anta secondaria può essere semifissa, provvista di cricchetti, oppure con il maniglione antipatico accoppiato alla principale, con l'apposito selettore di chiusura.

Su richiesta, è possibile avere la versione antipatico anche con i cricchetti.



BIFENIX 60 FINESTRATA DOPPIO BATTENTE

La porta doppia mantiene inalterate le caratteristiche della versione singola eccetto la posizione dei rostri, che di adatta alla battuta contrapposta delle due ante.

L'anta secondaria può essere semifissa, provvista di cricchetti, oppure con il maniglione antipatico accoppiato alla principale, con l'apposito selettore di chiusura.

Su richiesta, è possibile avere la versione antipatico anche con i cricchetti.

La porzione finestrata è realizzabile solo sull'anta principale.

CERTIFICAZIONI AMBIENTALI









CARATTERISTICHE PRODOTTI / PRODUCTS FEATURES

MODELLO	UNI EN 1634-1 EI	DIMENSIONI MASSIME LUCE	UNI EN ISO 10140 ACUSTICA	UNI EN 1634-3 FUMI CALDI SM-200	UNI EN 1634-3 FUMI FREDDI SA	TRASMITTANZA TERMICA	UNI EN 1627 ANTIEFFRAZIONE
BIEVO 30	30'	L. 1040mm H. 2420mm	28dB	*	*	2,06 W/m ² K	-
BIEVO ACU PLUS	30'	L. 1040mm H. 2420mm	38dB	*	*	1,82 W/m ² K	-
BIEVO 60	60'	L. 900mm H. 2400mm	32dB	*	*	2,05 W/m ² K	-
BIEVO 60 DOPPIA	60'	L. 1800mm H. 2400mm	-	-	-	2,05 W/m ² K	-
BIFENIX 45	45'	L. 1040mm H. 2760mm	28dB	SI	SI	1,36 W/m ² K	-
BIFENIX 45 ACU PLUS	45'	L. 1040mm H. 2760mm	35dB	SI	SI	1,61 W/m ² K	-
BIFENIX 60	60'	L. 1000mm H. 2200mm	34dB	SI	SI	1,73 W/m ² K	-
BIFENIX 60 ACU PLUS	60'	L. 1000mm H. 2200mm	40dB	SI	SI	1,73 W/m ² K	-
BIFENIX 60 ACU SUPERPLUS	60'	L. 1000mm H. 2200mm	43dB	SI	SI	1,73 W/m ² K	-
BIFENIX 60 ACU SUPERPLUS DOPPIA BATTUTA	60'	L. 1000mm H. 2200mm	45dB 47dB (con soglia)	SI	SI	1,73 W/m ² K	-
BIFENIX 60 VETRATA	60'	L. 1000mm H. 2200mm	34dB	SI	SI	2,05 W/m ² K	-
BIFENIX 60 DOPPIA	60'	L. 2000mm H. 2200mm	*	-	-	1,67 W/m ² K	-
BIFENIX 60 DOPPIA VETRATA	60'	L. 2000mm H. 2200mm	*	-	-	2,05 W/m ² K	-
BISTAR 30	30'	L. 1040mm H. 2420mm	35dB	*	SI	1,47 W/m ² K	-
BISTAR 30 ACU PLUS	30'	L. 1040mm H. 2420mm	40dB	*	SI	1,45 W/m ² K	-
BISTAR 30 FE	30'	L. 1100mm H. 2500mm	-	-	-	-	-
BISTAR 60	60'	L. 900mm H. 2100mm	35dB	SI	SI	1,47 W/m ² K	-
BISUPER 60	60'	L. 900mm H. 2100mm	35dB	*	SI	1,38 W/m ² K	-
BISUPER 60 ACU PLUS	60'	L. 900mm H. 2100mm	44dB 46dB (con soglia)	*	SI	1,54 W/m ² K	-
BIREVER 30	30'	L. 1050mm H. 2420mm	33dB	*	*	1,68 W/m ² K	-
BISUPER REVER 60	60'	L. 1050mm H. 2530mm	36dB	*	*	1,61 W/m ² K	CLASSE 2 **
BIWALL 30	30'	L. 1050mm H. 2750mm	28dB	SI	SI	1,63 W/m ² K	-
BIWALL 60	60'	L. 900mm H. 2400mm	>35dB*	SI	SI	1,58 W/m ² K	-

*in fase di sviluppo

** BISUPER REVER 60 allestita con serratura multipunto GU + defender + cilindro ad alta sicurezza SKUDO 5000

CERTIFICAZIONI / CERTIFICATIONS

MODELLO	ITA Italia	GBR Regno Unito	CH Svizzera	USA Stati Uniti CAN Canada	RUS Russia	SVN Slovenia	UAE Emirati Arabi
	Omologa ministeriale	British Standard BS 476	VKF	UL ULC	GOST	ZAG	BM TRADA
							
BIEVO 30	√	√	√				
BIEVO 60	√	√		√ ULC			√
BIEVO 60 DOPPIA	√	√		√ ULC			√
BIFENIX 45	√						
BIFENIX 60	√						
BIFENIX 60 VETRATA	√						
BIFENIX 60 DOPPIA	√						
BIFENIX 60 DOPPIA VETRATA	√						
BISTAR 30	√	√	√				
BISTAR 30 FE	√					√	
BISTAR 60	√						
BISUPER 30					√		
BISUPER 60	√	√					
BIREVER 30	√	√					
BISUPER REVER 60	√		√				
BISUPER REVER STATES 45				√ ULC			
BISUPER REVER STATES 45 DOPPIA				√ ULC			
BIWALL 30	√	√					
BIWALL 60	√						



HOTEL & ACCOGLIENZA
OTTOBRE 2021
1°EDIZIONE



HOTEL &
ACCOGLIENZA



BERTOLOTTO[®]
 **PORTE**

Circonvallazione G. Giolitti 43/45
12030 Torre San Giorgio (CN)
Italy
+39.0172.9128
www.bertolotto.com